

**DALLMER**

Afwateringssystemen.  
Sinds 1913

10/2023

Douchegoten Connect  
voor vloerafvoer pomp  
Plancofix Connect





01	Inleiding	Blz. 05
02	Douchegoten Connect	Blz. 15
03	Leveringsprogramma	Blz. 23
04	Service	Blz. 30



# 01

Inleiding

Blz. 05



"Wij zijn een innovatieve onderneming – maar ook één grote familie."

Harry Bauermeister,  
Bedrijfsleider

De familiale onderneming Dallmer wordt vandaag door de vierde generatie geleid. En ook wanneer zich over de afgelopen decennia de tijd en daarbij de productieprocessen sterk hebben veranderd, is steeds iets hetzelfde gebeven: Alle Dallmer producten worden nog steeds in Duitsland, meer bepaald in Arnsberg ontwikkeld en met de modernste techniek geproduceerd. De strenge kwaliteitscontrole staat garant voor "Made in Germany".

En Dallmer investeert in de toekomst. Niet enkel door het gebruik van de modernste machinetechnologie, maar tevens opleiding en specialisatie van de medewerkers. Dat verzekert de Knowhow binnen het bedrijf.

Om afvoersystemen te ontwikkelen die de trend aangeven is een echte pioniersgeest nodig, samen met veel gespecialiseerde ervaring en natuurlijk de modernste technologie.

Ieder onderdeel is belangrijk. Kwaliteit is een absolute must, tot in het kleinste detail. Alle Dallmer medewerkers werken hieraan en slagen er zo in om hun producten aan de stengste eisen te laten voldoen.



Headquarter  
Arnsberg

Productie- en  
Opslagruimtes



1913

# Een effectieve samenwerking: De Connect actieve afwatering van Dallmer en Pentair Jung Pumpen

Een actieve oplossing voor  
moderne badkamers

Connect is de samenwerking tussen de twee afwateringsspecialisten Dallmer en Pentair Jung Pumpen. In de vorm van Connect actieve afwatering bieden de beproefde techniek van de vloerafvoerpomp Plancofix Connect van Pentair Jung Pumpen en het erkende design van de Connect douchegoten van Dallmer een oplossing met nieuwe mogelijkheden voor een moderne badkamer inclusief barrièrevrijheid.

Met de Connect actieve afwatering kunnen nu ook badkamers in bestaande gebouwen en grote wooncomplexen zonder problemen worden gemoderniseerd met een inlopdouche. Want anders dan tot nu toe kan het bestaande leidingsysteem worden gebruikt.

Knowhow verbindt

De vloerafvoerpomp Plancofix Connect van Pentair Jung Pumpen wordt steeds met een douchegoot Connect van Dallmer gecombineerd als één systeemoplossing.



Om de complete knowhow optimaal beschikbaar te kunnen stellen, leveren beide fabrikanten support en klantenservice voor hun systeemcomponenten. (zie Service, pagina 30)

**Wat u wellicht ook nog interessant vindt:** De DallDrain puntvormige afvoeren voor de vloerafwatering. Deze vloerafvoeren bieden installateurs een montagevriendelijke, zeer flexibele optie voor de afwatering van alle af te dichten vloeren, zoals in de badkamer, spa en kelder.

Ontdek het DallDrain-systeem:  
[dallmer.com/dalldrain](http://dallmer.com/dalldrain)





Doucheboot CeraWall Connect van Dallmer  
met vloerafvoerpomp Plancofix Connect van Pentair Jung Pumpen

# Met de Connect actieve afwatering is het bij vrijwel elke badkamerrenovatie mogelijk om een inloopdouche te realiseren



Een verouderde badkamer met verhoogde douchebak



## Uitdaging

Bij modernisering van de badkamer in bestaande gebouwen is het vaak niet mogelijk een barrièrevrije inloopdouche te installeren: De nodige helling in de afvoerleiding ontbreekt, omdat de aansluiting op de bestaande afvoer zich te hoog in de muur of vloer bevindt.



## Planning

De vloerafvoerpomp Plancofix Connect van Pentair Jung Pumpen biedt de oplossing voor het hellingsprobleem. Het afvalwater wordt betrouwbaar en extreem stil in de bestaande afvoerleiding gepompt. Passend bij de innovatieve pomp biedt Dallmer met de nieuwe Connect serie twaalf verschillende designdouchegoten die voldoen aan de hoogste eisen.

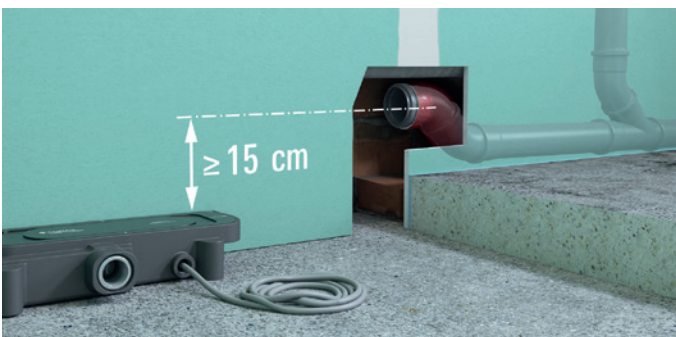

## Oplossing

De Connect actieve afwatering kan worden toegepast vanaf een vloeropbouw van 75 mm, of indien minder kan de vloerafvoerpomp plaatselijk in de ondergrond worden ingewerkt. Plancofix Connect kan hoogteverschillen van min. 15 cm tot max. 60 cm overbruggen.



## Veiligheid

De Plancofix Connect is VDE-goedgekeurd. De aansluiting gebeurt op het badkamernet dat steeds met 230V 10A en een verliesstroomschakelaar van 30mA is uitgerust.



### Werking en onderhoud

Alle functionele componenten zijn eenvoudig bereikbaar – zowel voor de eerste test als voor latere reiniging en onderhoud wanneer het systeem al in gebruik is.



### Geluidsisolatie conform DIN 4109

Geluidsontkoppelde stelvoeten maken eenvoudige afstelling van de hoogte mogelijk en verminderen samen met de geluidswerende ommanteling de werkingsgeluiden tot ca. 27 dB(A). Voldoet aan de normale eisen voor geluidsisolatie conform DIN 4109.

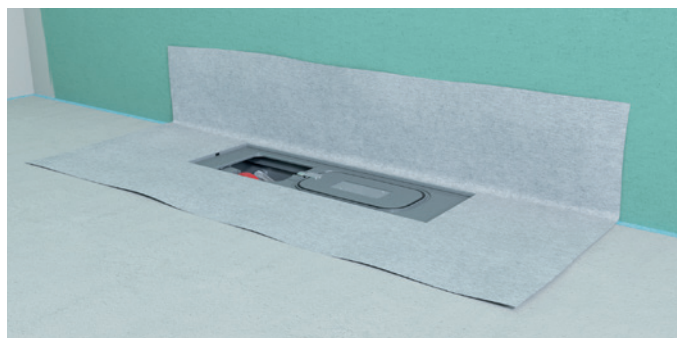

### Afdichting conform DIN 18534

Eenvoudige integratie van de contactafdichting conform DIN 18534 door inklikbare afdichtingsmanchet, kreukvrij afzonderlijk verpakt. Voor de tegelzetter staat niets meer in de weg voor de nieuwe badkamer met douchegoot in een barrièrevrije inloopdouche.



De gemoderniseerde badkamer met douchegoot, hier afgebeeld met CeraWall Connect

# DALLMER

## Een overzicht van de Connect actieve afwatering

Connect douchegooten van Dallmer:

### Douchegoot CeraWall Connect:

Vrijwel onzichtbaar door inbouw direct bij de wand

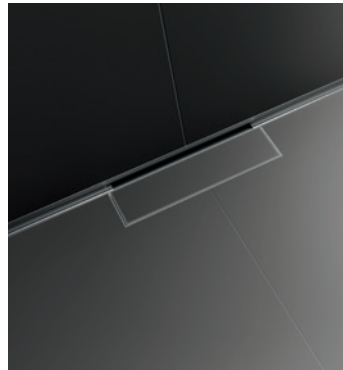

- roestvrij staal mat Art.nr. 527455
- zwart mat Art.nr. 527462
- roodgoud mat Art.nr. 527479
- messing mat Art.nr. 527486



of

### Douchegoot CeraFloor Connect:

Minimalistische elegantie om centraal of aan de wand in te bouwen



- roestvrij staal mat Art.nr. 527493
- zwart mat Art.nr. 527509
- roodgoud mat Art.nr. 527516
- messing mat Art.nr. 527523



of

### Douchegoot CeraFrame Connect:

De compacte douchegoot



- roestvrij staal mat Art.nr. 527530
- zwart mat Art.nr. 527547
- roodgoud mat Art.nr. 527554
- messing mat Art.nr. 527561



## Vloerafvoerpomp Plancofix Connect van Pentair Jung Pumpen:

### Een kijkje binnenin

Dallmer en Pentair Jung Pumpen hebben bij de ontwikkeling van de Plancofix Connect bijzonder veel belang gehecht aan betrouwbaarheid, veiligheid en eenvoudige toegankelijkheid van de functionele componenten voor reiniging en onderhoud:

- De sturing van de pomp vindt plaats via een onderhoudsvrije vlotter
- Omdat de ingebouwde synchronomotor permanent van draairichting wisselt, kunnen ook lange haren niet vastdraaien in het aandrijfmechanisme en worden deze betrouwbaar via het afvalwater afgevoerd
- Elektrisch VDE-goedgekeurd
- Uitgebreide inspectiemogelijkheden en praktisch geplaatste componenten

### Capaciteiten

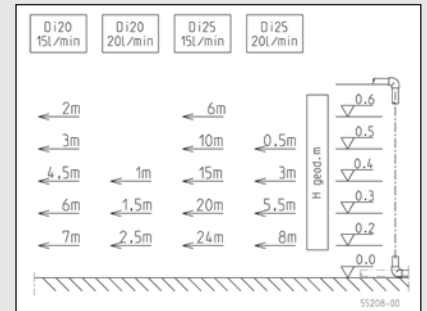

Schema hoogtes / afstanden

Opvoerhoogte H (m)	0,4	0,6
Capaciteit Q (l/min.)	23,0	19,0



Flexibele, kreukvrije en klikbare afdichtingsmanchet voor veilige aansluiting op contactafdichtingen conform DIN 18534

DIN 18534 conform

Beschermprofiel voor afdichtingsmanchet

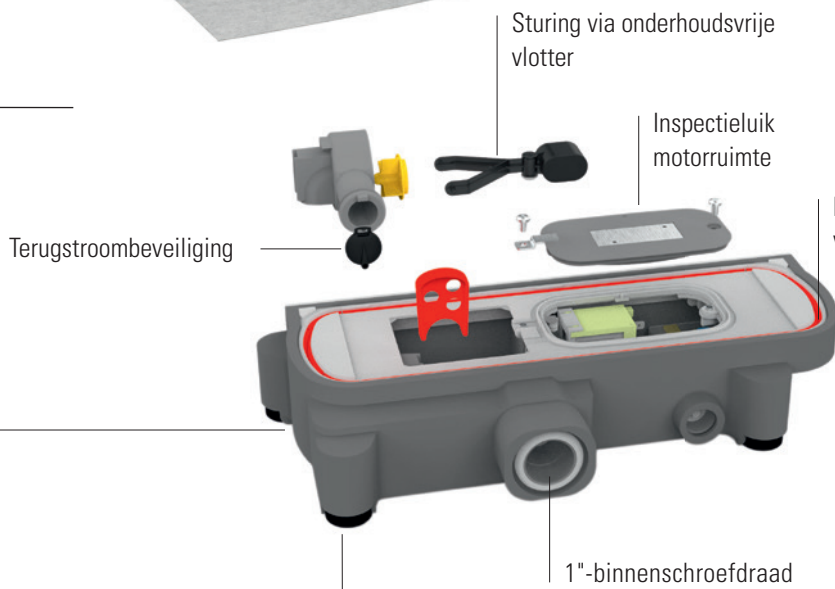

Terugstroombeveiliging

Sturing via onderhoudsvrije vlotter

Inspectie-luik motorruimte

1"-binnenschroefdraad

Geluidswerende ommanteling voor zeer stille werking: Voldoet met ca. 27 dB(A) aan de normale eisen voor geluidsisolatie conform DIN 4109

Geluidsonkoppelde stelvoeten voor eenvoudige hoogteafstelling

### Technische informatie

Gewicht	3,5 kg
DN	25
Afmetingen D x B x H	18,5 x 40,7 x 7,5 cm
P1	30 W
Spanning	1 / N / PE-230 V
Geluidsniveau	ca. 27 dB(A)
H max.	0,6 m
Q max.	23 l/min.



02

Douchegoten  
Connect

Blz. 15



<p><b>Bestel tip:</b> Douchegoot CeraWall Connect van Dallmer</p> <ul style="list-style-type: none"> <li> roestvrij staal mat    Art.nr. 527455</li> <li> zwart mat    Art.nr. 527462</li> <li> roodgoud mat    Art.nr. 527479</li> <li> messing mat    Art.nr. 527486</li> </ul>  <p><b>DALLMER</b></p>	<p>Vloerafvoerpomp Plancofix Connect van Pentair Jung Pumpen, artikelnr. JP50319</p>  <p><b>PENTAIR JUNG PUMPEN</b></p>
---	--

## Materiaal- en kleurvarianten

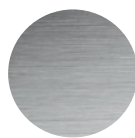

roestvrij staal mat



zwart\* mat



roségoud\* mat

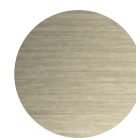

messing\* mat

Passend voor vloerafvoerpomp	Plancofix Connect van Pentair Jung Pumpen
Bouwhoogte	met vloerafvoerpomp Plancofix Connect 75 mm
Opvoerhoogtes en capaciteiten	15 – 60 cm / 19 – 23 l/min., afhankelijk van opvoerhoogte en pompafstand
Lengtes	800 – 1500 mm, gekleurde varianten 800 – 1200 mm, op de millimeter nauwkeurig aanpasbaar
Geschikte vloeren	van 12 – 32 mm (incl. lijmband)
Geschikte wandbekledingen	van 12 – 18 mm (incl. lijmband)

\*Met PVD-coating





- ① Roestvrijstalen profiel met betegelbare afdekking
- ② Plaatsing zonder holle ruimte in het lijmband
- ③ Contactafdichting
- ④ Zelfklevend veiligheidsband S 3 met roestvrijstalen snijbeschermingswapening en geluidsontkoppeling
- ⑤ DallFlex-afdichtingsmanchet meegeleverd met Plancofix Connect

## Voordelen

Deze douchegoot wordt nagenoeg onzichtbaar geïntegreerd in de smalle ruimte tussen douchevlak en wand.

## Let op







Compleet systeem Connect actieve afwatering = douchegoot CeraWall Connect (Dallmer) + vloerafvoerpomp Plancofix Connect (Pentair Jung Pumpen).



Montagevideo:  
[dallmer.com/installation](https://dallmer.com/installation)





<p><b>Bestel tip:</b> Douchegoot CeraFloor Connect van Dallmer</p> <ul style="list-style-type: none"> <li> roestvrij staal mat    Art.nr. 527493</li> <li> zwart mat    Art.nr. 527509</li> <li> roodgoud mat    Art.nr. 527516</li> <li> messing mat    Art.nr. 527523</li> </ul>  <p><b>DALLMER</b></p>	<p>Vloerafvoerpomp Plancofix Connect van Pentair Jung Pumpen, artikelnr. JP50319</p>  <p><b>PENTAIR</b> JUNG PUMPEN</p>
---	--

## Materiaal- en kleurvarianten



roestvrij staal mat



zwart\* mat



roségoud\* mat

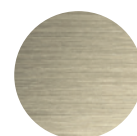

messing\* mat

Materiaal	roestvrij staal
Bouwhoogte	met vloerafvoerpomp Plancofix Connect 75 mm
Opvoerhoogtes en capaciteiten	15 – 60 cm / 19 – 23 l/min., afhankelijk van opvoerhoogte en pompafstand
Lengtes	800 – 1500 mm, op de millimeter nauwkeurig aanpasbaar
Geschikte vloeren	12 – 38 mm (incl. lijmband) *Met PVD-coating

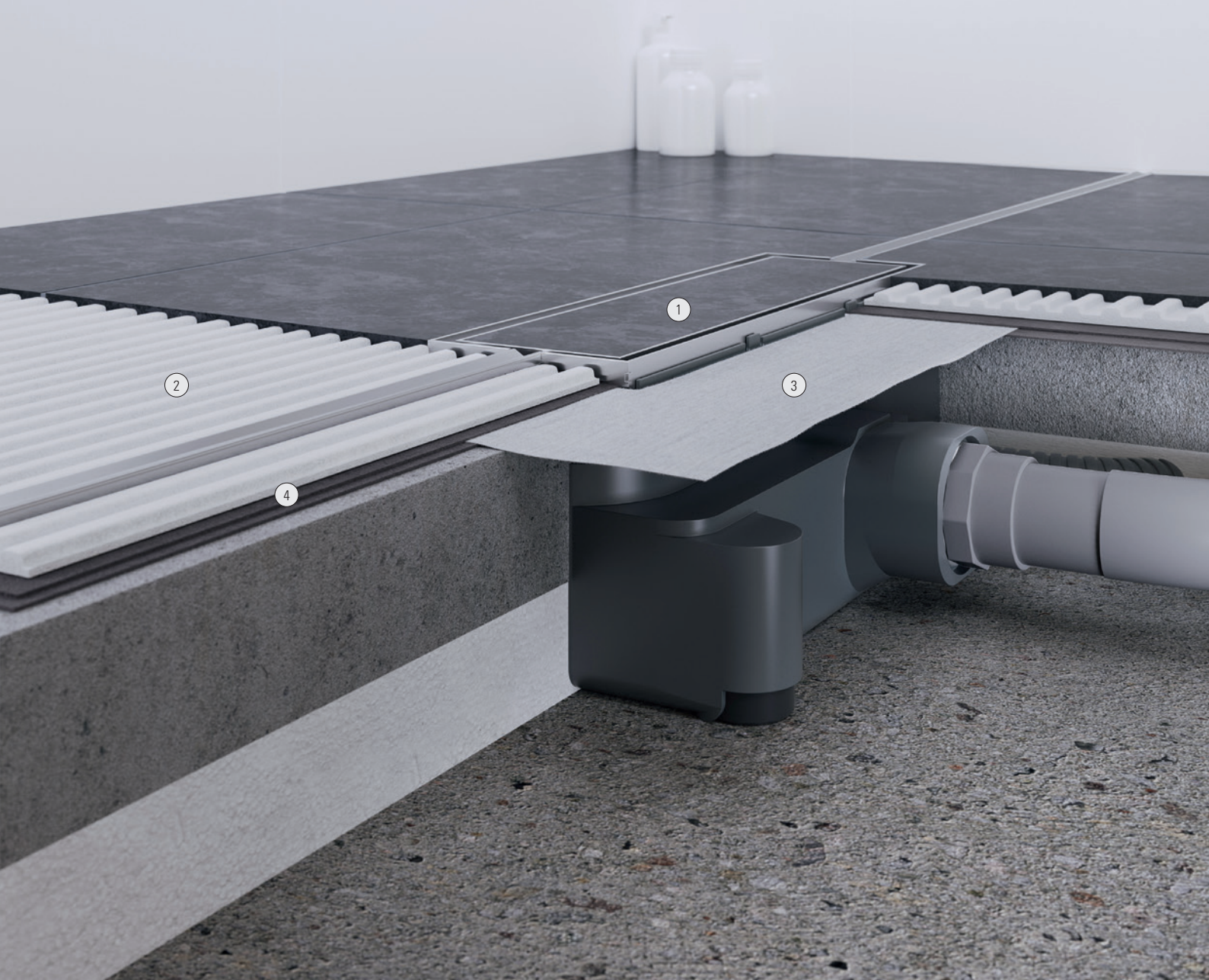

- ① Roestvrijstalen profiel met betegelbare afdekking
- ② Plaatsing zonder holle ruimte in het lijmband
- ③ DallFlex-afdichtingsmanchet meegeleverd met Plancofix Connect
- ④ Contactafdichting

## Voordelen

CeraFloor Connect overtuigt zowel esthetisch als technisch in alle opzichten. De afdekplaat van de minimalistisch elegante douchegoot kan van bijna elke tegel worden voorzien. Daardoor is deze bij uitstek geschikt voor badkamers en sparuitmes.

## Let op







Compleet systeem Connect actieve afwatering = douchegoot CeraFloor Connect (Dallmer) + vloerafvoerpomp Plancofix Connect (Pentair Jung Pumpen).



Montagevideo:  
[dallmer.com/installation](https://dallmer.com/installation)





<p><b>Bestel tip:</b> Douchegoot CeraFrame Connect van Dallmer</p> <ul style="list-style-type: none"> <li> roestvrij staal mat Art.nr. 527530</li> <li> zwart mat Art.nr. 527547</li> <li> roodgoud mat Art.nr. 527554</li> <li> messing mat Art.nr. 527561</li> </ul>  <p><b>DALLMER</b></p>	<p>Vloerafvoerpomp Plancofix Connect van Pentair Jung Pumpen, artikelnr. JP50319</p>  <p><b>PENTAIR</b> JUNG PUMPEN</p>
---	--

## Materiaal- en kleurvarianten

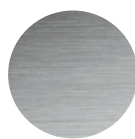

roestvrij staal  
mat



zwart\*  
mat



roségoud\*  
mat

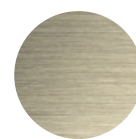

messing\*  
mat

Materiaal	roestvrij staal
Bouwhoogte	met vloerafvoerpomp Plancofix Connect 75 mm
Opvoerhoogtes en capaciteiten	15 – 60 cm / 19 – 23 l/min., afhankelijk van opvoerhoogte en pompafstand
Afmeting	300 x 90 mm
Geschikte vloeren	12 – 38 mm (incl. lijmband) *Met PVD-coating



- ① Betegelbaar roestvrijstalen kader
- ② Tegellijm
- ③ DallFlex-afdichtingsmanchet meegeleverd met Plancofix Connect
- ④ Contactafdichting

## Voordelen

CeraFrame Connect – het juiste kader voor een individuele inrichting. Een smalle rechthoek is alles wat u van CeraFrame Individual ziet: Deze compacte douchegoot biedt hoogstaande techniek met bijzonder compacte afmetingen – en daarnaast talrijke individualiseringsmogelijkheden.

## Let op

Compleet systeem Connect actieve afwatering = douchegoot CeraFrame Connect (Dallmer) + vloerafvoerpomp Plancofix Connect (Pentair Jung Pumpen).



Montagevideo:  
[dallmer.com/installation](https://dallmer.com/installation)





# 03

Leveringsprogramma

Blz. 23

# Douchegoten CeraWall Connect

## DALLMER douchegoot CeraWall Connect

voor montage met vloerafvoerpomp Plancofix Connect van Pentair Jung Pumpen.  
Afvoerprofiel met geïntegreerd dwarshelling, voor verborgen installatie op de overgang tussen wand en vloer, geschikt voor vloerbedekkingen van 12 - 32 mm en wandbedekkingen 12 - 18 mm (incl. lijmbed), op de millimeter nauwkeurig aanpasbaar op lengtes 1500 – 800 mm.

### UITVOERING

- afdekplaat voor het betegelen met individuele vloerbedekkingen
- zelfklevende veiligheidsband S 3 met snijbeschermingswapening van roestvrij staal voor bescherming van de oppervlakteafdichting en geluiddempende band voor ont koppeling van het bouwwerk
- montage toebehoren en plaatsingshulpmiddelen
- aftekensjabloon
- beschermdeksel

### MATERIAAL

roestvrij staal 1.4301

ARTIKEL	LENGTE	ART. NR.
douchegoot CeraWall Connect	800-1500 mm	527455



douchegoot CeraWall Connect

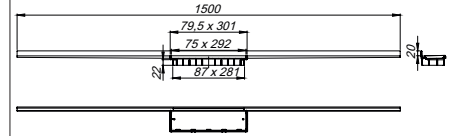

## DALLMER douchegoot CeraWall Connect zwart mat

voor montage met vloerafvoerpomp Plancofix Connect van Pentair Jung Pumpen.  
Afvoerprofiel met geïntegreerd dwarshelling, voor verborgen installatie op de overgang tussen wand en vloer, geschikt voor vloerbedekkingen van 12 - 32 mm en wandbedekkingen 12 - 18 mm (incl. lijmbed), op de millimeter nauwkeurig aanpasbaar op lengtes 1200 – 800 mm.

### UITVOERING

- afdekplaat voor het betegelen met individuele vloerbedekkingen
- zelfklevende veiligheidsband S 3 met snijbeschermingswapening van roestvrij staal voor bescherming van de oppervlakteafdichting en geluiddempende band voor ont koppeling van het bouwwerk
- montage toebehoren en plaatsingshulpmiddelen
- aftekensjabloon
- beschermdeksel

### MATERIAAL

roestvrij staal 1.4301, gekleurd PVD bedekt zwart mat

ARTIKEL	LENGTE	ART. NR.
douchegoot CeraWall Connect zwart mat	800-1200 mm	527462



douchegoot CeraWall Connect zwart mat

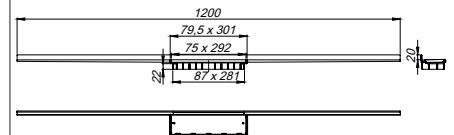

### Bestel tip:

Compleet systeem Connect actieve afwatering =  
douchegoot CeraWall Connect (Dallmer) +  
vloerafvoerpomp Plancofix Connect (Pentair Jung  
Pumpen).



Plancofix Connect ART-NR: JP 50319

Vanwege de technologische productiemogelijkheden, de aard van het materiaal en het licht kunnen bij oppervlakken van PVD geringe kleurafwijkingen aanwezig zijn.



# Douchegoten CeraWall Connect

## DALLMER douchegoot CeraWall Connect roodgouden mat

voor montage met vloerafvoerpomp Plancofix Connect van Pentair Jung Pumpen.  
Afvoerprofiel met geïntegreerd dwarshelling, voor verborgen installatie op de overgang tussen wand en vloer, geschikt voor vloerbedekkingen van 12 - 32 mm en wandbedekkingen 12 - 18 mm (incl. lijmband), op de millimeter nauwkeurig aanpasbaar op lengtes 1200 – 800 mm.

### UITVOERING

- afdekplaat voor het betegelen met individuele vloerbedekkingen
- zelfklevende veiligheidsband S 3 met snijbeschermingswapening van roestvrij staal voor bescherming van de oppervlakteafdichting en geluiddempende band voor ontkoppeling van het bouwwerk
- montage toebehoren en plaatsingshulpmiddelen
- aftekensjabloon
- beschermdeksel

### MATERIAAL

roestvrij staal 1.4301, gekleurd PVD bedekt roodgouden mat

ARTIKEL	LENGTE	ART. NR.
douchegoot CeraWall Connect roodgouden mat	800-1200 mm	527479



douchegoot CeraWall Connect roodgouden mat

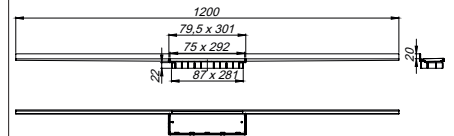

## DALLMER douchegoot CeraWall Connect messing mat

voor montage met vloerafvoerpomp Plancofix Connect van Pentair Jung Pumpen.  
Afvoerprofiel met geïntegreerd dwarshelling, voor verborgen installatie op de overgang tussen wand en vloer, geschikt voor vloerbedekkingen van 12 - 32 mm en wandbedekkingen 12 - 18 mm (incl. lijmband), op de millimeter nauwkeurig aanpasbaar op lengtes 1200 – 800 mm.

### UITVOERING

- afdekplaat voor het betegelen met individuele vloerbedekkingen
- zelfklevende veiligheidsband S 3 met snijbeschermingswapening van roestvrij staal voor bescherming van de oppervlakteafdichting en geluiddempende band voor ontkoppeling van het bouwwerk
- montage toebehoren en plaatsingshulpmiddelen
- aftekensjabloon
- beschermdeksel

### MATERIAAL

roestvrij staal 1.4301, gekleurd PVD bedekt messing mat

ARTIKEL	LENGTE	ART. NR.
douchegoot CeraWall Connect messing mat	800-1200 mm	527486



douchegoot CeraWall Connect messing mat

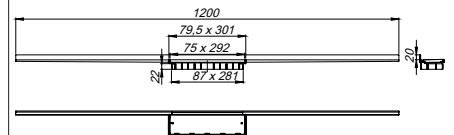

### Bestel tip:

Compleet systeem Connect actieve afwatering =  
douchegoot CeraWall Connect (Dallmer) +  
vloerafvoerpomp Plancofix Connect (Pentair Jung  
Pumpen).



Plancofix Connect ART-NR: JP 50319

Vanwege de technologische productiemogelijkheden, de aard van het materiaal en het licht kunnen bij oppervlakken van PVD geringe kleurafwijkingen aanwezig zijn.

# Douchegoten CeraFloor Connect

## DALLMER douchegoot CeraFloor Connect

voor montage met vloerafvoerpomp Plancofix Connect van Pentair Jung Pumpen.  
Afvoerprofiel met geïntegreerd dwars verlopend verval, met het douchevlak gelijk geïnstalleerd, geschikt voor vloerbedekkingen 12 – 32 mm (incl. lijmband), op de millimeter nauwkeurig aanpasbaar op lengtes 1500 – 800 mm.

### UITVOERING

- afdekplaat voor het betegelen met individuele vloerbedekkingen
- montage toebehoren en plaatsingshulpmiddelen
- beschermdeksel

### MATERIAAL

roestvrij staal 1.4301, belastingsklasse K 3 (300 kg)

ARTIKEL	LENGTE	ART. NR.
douchegoot CeraFloor Connect roestvrij staal mat	800-1500 mm	527493



douchegoot CeraFloor Connect

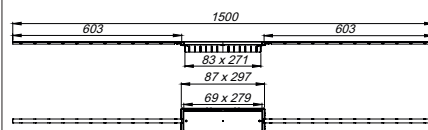

## DALLMER douchegoot CeraFloor Connect zwart mat

voor montage met vloerafvoerpomp Plancofix Connect van Pentair Jung Pumpen.  
Afvoerprofiel met geïntegreerd dwars verlopend verval, met het douchevlak gelijk geïnstalleerd, geschikt voor vloerbedekkingen 12 – 32 mm (incl. lijmband), op de millimeter nauwkeurig aanpasbaar op lengtes 1500 – 800 mm.

### UITVOERING

- afdekplaat voor het betegelen met individuele vloerbedekkingen
- montage toebehoren en plaatsingshulpmiddelen
- beschermdeksel

### MATERIAAL

roestvrij staal 1.4301, belastingsklasse K 3 (300 kg), gekleurd PVD bedekt zwart mat

ARTIKEL	LENGTE	ART. NR.
douchegoot CeraFloor Connect zwart mat	800-1500 mm	527509



douchegoot CeraFloor Connect  
zwart mat

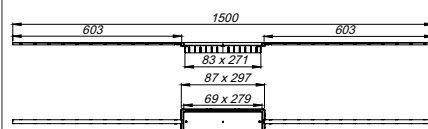

#### Bestel tip:

Compleet systeem Connect actieve afwatering =  
douchegoot CeraFloor Connect (Dallmer) +  
vloerafvoerpomp Plancofix Connect (Pentair Jung  
Pumpen).



Plancofix Connect ART-NR: JP 50319

Vanwege de technologische productiemogelijkheden, de aard van het materiaal en het licht kunnen bij oppervlakken van PVD geringe kleurafwijkingen aanwezig zijn.

# Douchegoten CeraFloor Connect

## DALLMER douchegoot CeraFloor Connect roodgouden mat

voor montage met vloerafvoerpomp Plancofix Connect van Pentair Jung Pumpen.  
Afvoerprofiel met geïntegreerd dwars verlopend verval, met het douchevlak gelijk geïnstalleerd, geschikt voor vloerbedekkingen 12 – 32 mm (incl. lijmbed), op de millimeter nauwkeurig aanpasbaar op lengtes 1500 – 800 mm.

### UITVOERING

- afdekplaat voor het betegelen met individuele vloerbedekkingen
- montage toebehoren en plaatsingshulpmiddelen
- beschermdeksel

### MATERIAAL

roestvrij staal 1.4301, belastingsklasse K 3 (300 kg), gekleurd PVD bedekt roodgouden mat

ARTIKEL	LENGTE	ART. NR.
douchegoot CeraFloor Connect roodgouden mat	800-1500 mm	527516

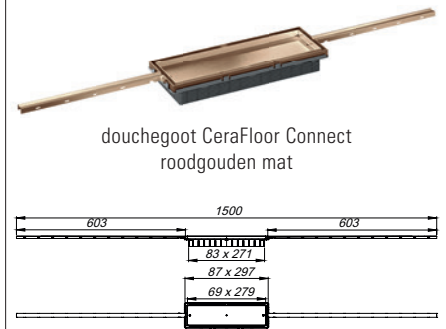

## DALLMER douchegoot CeraFloor Connect messing mat

voor montage met vloerafvoerpomp Plancofix Connect van Pentair Jung Pumpen.  
Afvoerprofiel met geïntegreerd dwars verlopend verval, met het douchevlak gelijk geïnstalleerd, geschikt voor vloerbedekkingen 12 – 32 mm (incl. lijmbed), op de millimeter nauwkeurig aanpasbaar op lengtes 1500 – 800 mm.

### UITVOERING

- afdekplaat voor het betegelen met individuele vloerbedekkingen
- montage toebehoren en plaatsingshulpmiddelen
- beschermdeksel

### MATERIAAL

roestvrij staal 1.4301, belastingsklasse K 3 (300 kg), gekleurd PVD bedekt messing mat

ARTIKEL	LENGTE	ART. NR.
douchegoot CeraFloor Connect messing mat	800-1500 mm	527523

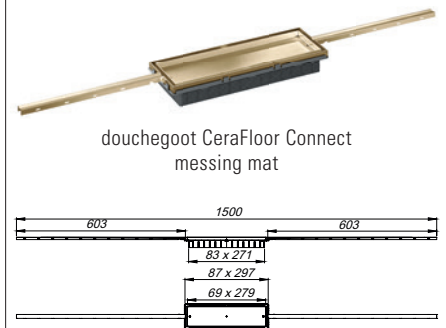

### Bestel tip:

Compleet systeem Connect actieve afwatering =  
douchegoot CeraFloor Connect (Dallmer) +  
vloerafvoerpomp Plancofix Connect (Pentair Jung  
Pumpen).



Plancofix Connect ART-NR: JP 50319

Vanwege de technologische productiemogelijkheden, de aard van het materiaal en het licht kunnen bij oppervlakken van PVD geringe kleurafwijkingen aanwezig zijn.

# Douchegoten CeraFrame Connect

## DALLMER douchegoot CeraFrame Connect

voor montage met vloerafvoerpomp Plancofix Connect van Pentair Jung Pumpen.  
Geschikt voor vloerbekledingen van 12 – 32 mm (incl. lijmbed), kaderverlenging ABS,  
kader roestvrij staal 1.4301, 300 x 90 mm

### UITVOERING

- afdekplaat voor het betegelen met individuele vloerbedekkingen
- montagetoebehoren en plaatsingshulpmiddelen
- beschermdeksel

- ▶ **douchegoot CeraFrame Connect**  
roestvrij staal 1.4301, belastingsklasse K 3 (300 kg)
- ▶ **douchegoot CeraFrame Connect zwart mat**  
roestvrij staal 1.4301, gekleurd PVD bedekt zwart mat, belastingsklasse K 3 (300 kg)
- ▶ **douchegoot CeraFrame Connect roodgouden mat**  
roestvrij staal 1.4301, gekleurd PVD bedekt roodgouden mat, belastingsklasse K 3 (300 kg)
- ▶ **douchegoot CeraFrame Connect messing mat**  
roestvrij staal 1.4301, gekleurd PVD bedekt messing mat, belastingsklasse K 3 (300 kg)

ARTIKEL	AFMETINGEN	ART. NR.
douchegoot CeraFrame Connect	300 x 90 mm	527530
douchegoot CeraFrame Connect zwart mat	300 x 90 mm	527547
douchegoot CeraFrame Connect roodgouden mat	300 x 90 mm	527554
douchegoot CeraFrame Connect messing mat	300 x 90 mm	527561



CeraFrame Connect



CeraFrame Connect zwart mat



CeraFrame Connect roodgouden mat



CeraFrame Connect messing mat

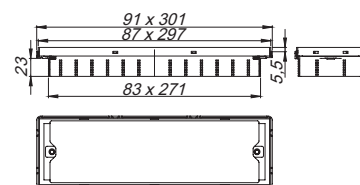

### Bestel tip:

Compleet systeem Connect actieve afwatering =  
douchegoot CeraFrame Connect (Dallmer) +  
vloerafvoerpomp Plancofix Connect (Pentair Jung  
Pumpen).



Plancofix Connect ART-NR: JP 50319

Vanwege de technologische productiemogelijkheden, de aard van het materiaal en het licht kunnen bij oppervlakken van PVD geringe kleurafwijkingen aanwezig zijn.

# Douchegoten Connect, toebehoren

## DALLMER afdekplaat CeraWall Connect Design

Alternatieve afdekplaten voor douchegoten CeraWall Connect.  
Universeel inzetbaar roestvrijstalen design, wordt niet betegeld.

### MATERIAAL

roestvrij staal 1.4301 of  
roestvrij staal 1.4301 gekleurd PVD bedekt zwart mat, roodgouden mat of messing mat

ARTIKEL	ART. NR.
afdekplaat CeraWall Connect Design roestvrij staal mat	527615
afdekplaat CeraWall Connect Design zwart mat	527622
afdekplaat CeraWall Connect Design roodgouden mat	527639
afdekplaat CeraWall Connect Design messing mat	527646



afdekplaat CeraWall Connect Design  
roestvrij staal mat



afdekplaat CeraWall Connect Design  
zwart mat



afdekplaat CeraWall Connect Design  
roodgouden mat



afdekplaat CeraWall Connect Design  
messing mat

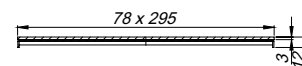

## DALLMER afdekplaat CeraFloor/CeraFrame Connect Design

Alternatieve afdekplaten voor douchegoten CeraFloor Connect en CeraFrame Connect.  
Universeel inzetbaar roestvrijstalen design, wordt niet betegeld.

### MATERIAAL

roestvrij staal 1.4301 of  
roestvrij staal 1.4301 gekleurd PVD bedekt zwart mat, roodgouden mat of messing mat

ARTIKEL	ART. NR.
afdekplaat CeraFloor/CeraFrame Connect Design roestvrij staal mat	527691
afdekplaat CeraFloor/CeraFrame Connect Design zwart mat	527707
afdekplaat CeraFloor/CeraFrame Connect Design roodgouden mat	527714
afdekplaat CeraFloor/CeraFrame Connect Design messing mat	527721



afdekplaat CeraFloor/CeraFrame Connect Design  
roestvrij staal mat



afdekplaat CeraFloor/CeraFrame Connect Design  
zwart mat



afdekplaat CeraFloor/CeraFrame Connect Design  
roodgouden mat



afdekplaat CeraFloor/CeraFrame Connect Design  
messing mat

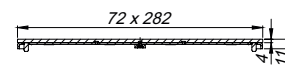

# Service

Dallmer producten in één oogopslag

Hulp bij ontwerp en inbouw

Ontdek de vele afwateringssystemen en verschaf u een overzicht per productcategorie op onze website [dallmer.com](http://dallmer.com)

Onder [dallmer.com](http://dallmer.com) vind u technische fiche's en technische tekeningen van de verschillende Dallmer producten.



Inbouwvoorschriften



DXF-tekeningen



Technische fiche's



BIM – Building Information Modeling



Doorsnede's



Konfigurator

## Service en klantenservice

Download de brochure Plancofix Connect van Pentair Jung Pumpen op [jung-pumpen.de/nl/download](http://jung-pumpen.de/nl/download)



### De klantenservice van Dallmer

Vigotec NV  
Schoonmansveld 52  
2870 Puurs-Sint-Amands  
België  
T +32 3 860 01 90  
E [dallmer@vigotec.be](mailto:dallmer@vigotec.be)  
W [dallmer.com](http://dallmer.com)

10 Jaar garantie\*

Een belofte die je graag aan je klanten doorgeeft.

DallmerVideos

dallmer.official

dallmer\_official

dallmer\_official

\*Garantiebepaling vanaf 2013, uitgezonderd Ierland en Verenigd Koninkrijk.



Vigotec NV  
Schoonmansveld 52  
2870 Puurs-Sint-Amands  
België

T +32 3 860 01 90  
E [dallmer@vigotec.be](mailto:dallmer@vigotec.be)  
W [dallmer.com](http://dallmer.com)

DW20085 / 10/2023\_1.0\_FA  
WEEE-Reg.-Nr. DE 98946358

