

Pierścień redukcyjny i dystansowy, 1 1/2" x 1 1/4"

Numer artykułu: 090218

GTIN: 4001636090218

Grupa rabatowa: 1

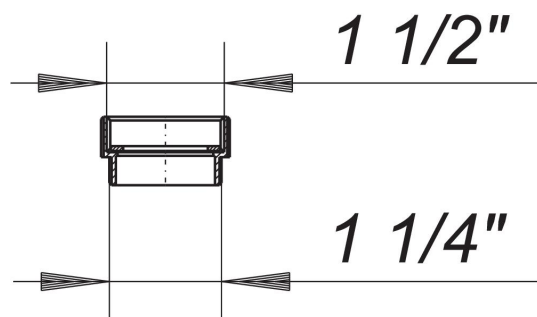

Opis:

Pierścień redukcyjny i dystansowy, 1 1/2" x 1 1/4"

gwint wewnętrzny i zewnętrzny materiał: polipropylen o dużej udarnośći